



**(Veiligheids)scharnieren**

# Over S2

S2 hang- en sluitwerk is al jaren een betrouwbare en betrokken partner voor de houtverwerkende timmerindustrie, deurfabrikanten, gevelbouwers en ijzerwarenvakhandels in Nederland en België. Vanuit onze thuisbasis in Deventer werken wij iedere dag met een gedreven team van productspecialisten aan de ontwikkeling van hang- en sluitwerk oplossingen.

## Totaalconcept

S2 ontwikkelt kwalitatief hoogwaardige en gecertificeerde hang- en sluitwerk producten vanuit een conceptgedachte. Een compleet en divers assortiment dat geheel op elkaar en het element (kozijn, gevel en deur) is afgestemd. De nadruk ligt op eenvoudig verstelbare producten en universele oplossingen voor extra montagegemak en het reduceren van voorraden.

## Sluitende oplossingen

Ontwikkeling, engineering, productie, assemblage en service, alles vind u bij ons onder een dak en dat biedt voordelen. We luisteren naar de wensen vanuit de markt en stemmen onze producten daarop af. S2 anticipeert op nieuwe ontwikkelingen en technieken, levert snel en biedt voor alle betrokken partijen zo een sluitende oplossing.

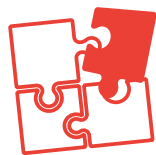

Totaalconcept



Eigen ontwikkelaars



Betrokken partner





◆	<b>Over S2</b>	pag. 2
◆	<b>S2 totaal concept</b>	pag. 3
◆	<b>Eigenschappen S2 scharnieren</b>	pag. 4
◆	<b>UltiMaxx 6505</b>	pag. 6
◆	<b>OptiMaxx 6507</b>	pag. 8
◆	<b>Glijlager- en kogellagerscharnieren</b>	pag. 12
	- 3.0 mm   Glijlagerscharnieren 6504	pag. 13
	- 3.0 mm   Kogellagerscharnieren 6502	pag. 15
	- 3.0 mm   Scharnieren 6501	pag. 16
	- 2.4 mm   Kogellagerscharnieren 6512 & 6522	pag. 18
	- 2.4 mm   Scharnieren 6511 & 6521	pag. 20
◆	<b>Opdekscharnieren</b>	pag. 22
◆	<b>Toebehoren</b>	pag. 25
◆	<b>Draagvermogentabel</b>	pag. 28
◆	<b>Garantie</b>	pag. 31

## Totaal concept

S2 heeft een ruim assortiment aan (veiligheids)scharnieren. De scharnieren zijn er in verschillende uitvoeringen zodat er voor vrijwel iedere toepassing een oplossing is. De veiligheidsscharnieren van S2 voldoen aan de SKG<sup>®\*\*</sup> en SKG<sup>®\*\*\*</sup> kwaliteitseisen en zijn toepasbaar volgens het Politiekeurmerk Veilig Wonen<sup>®</sup>.

De veiligheidscilinders van S2 maken onderdeel uit van het S2 totaalconcept en zijn onder andere in combinatie met de volgende S2 producten toe te passen:



Kijk voor al onze producten en meer informatie op [S2info.nl](http://S2info.nl) of neem contact op via uw contactpersoon.

# Eigenschappen S2 (veiligheids)scharnieren

Scharnieren worden volop doorontwikkeld. Bij S2 ligt de focus daarbij op kwaliteit, nastelbaarheid en montage gemak. Ons brede assortiment bevat zowel standaard scharnieren als veiligheidsscharnieren die leverbaar zijn met kogellager, kunststoflager of zonder lager.

Bovendien voldoen alle S2 veiligheidsscharnieren aan de SKG® kwaliteitseisen en zijn toepasbaar volgens het Politiekeurmerk Veilig Wonen®.

## Hoog draagvermogen

S2 scharnieren hebben een hoog draagvermogen. Met maar twee S2 scharnieren kunt u al een deur afhangen vanaf 10 tot en met 80 kg.

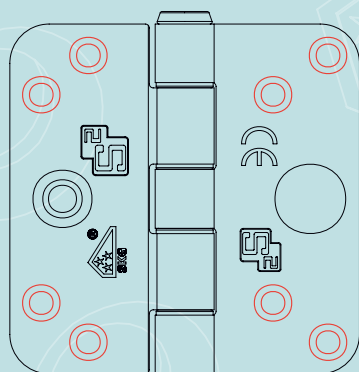

## Onderscheidend gatenpatroon

S2 scharnieren zijn uitgevoerd met een onderscheidend gatenpatroon, ook wel “High Performance Pattern” genoemd. Dit patroon zorgt voor een betere krachtverdeling op zowel het scharnierblad alsook het hout. Er is namelijk minder kans op het splijten van hout.

Dankzij het onderscheidende gatenpatroon zijn S2 scharnieren ook bijzonder geschikt voor de vervangings- en renovatiemarkt.

## Duurzaam en onderhoudsarm

De kunststofsoorten waaruit de glijlagers worden geproduceerd hebben een hoge slijtvastheid en goede glijeigenschappen. Hierdoor gaan glijlagerscharnieren langer mee en zakken ze nauwelijks uit. Bovendien hebben de glijlagerscharnieren geen onderhoud nodig.



## Silverlook, RVS en zwart

Een selectie van onze S2 scharnieren is verkrijgbaar in diverse uitvoeringen, namelijk:

- Silverlook
- RVS
- Zwart

### Verpakkingseenheden:

#### 3.0 mm scharnieren:

##### *Gemonteerd*

Silverlook: 50 stuks gemonteerd in één doos

RVS: 12/72 gemonteerd in één doos

Zwart: 50 stuks gemonteerd in één doos

##### *Los gestort*

Pennen en deur- en kozijndelen apart verpakt in één doos van 50 stuks

#### 2.4 mm scharnieren:

##### *Gemonteerd:*

12/72 stuks gemonteerd in één doos



# Montagevoorschrift nodig?

Kijk op [www.S2info.nl](http://www.S2info.nl) of scan de QR-code.

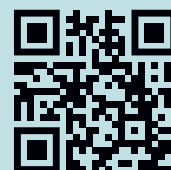

# 3.0 mm UltiMaxx (glijlager)scharnier

## Geen dievenpen, wel inbraakwerend

Het UltiMaxx scharnier heeft geen dievenpen. Het grote voordeel hiervan is dat alleen de inkrozing voor het scharnier gemaakt hoeft te worden.

## Draagvermogen

Anders dan andere kunststoflagers ondersteunt dit lager de pen op alle punten, zowel horizontaal als verticaal. Hierdoor wordt de druk gelijkmatig verdeeld en heeft het scharnier een hoog draagvermogen. Het draagvermogen is standaard 120 kg bij toepassing van vier scharnieren. Door de scharnieren anders te positioneren op de deur kan het draagvermogen aanzienlijk verhoogd worden.



## Unieke pen

De unieke pen zorgt voor extra montagegemak. De pen is voorzien van twee inkepingen die ervoor zorgen dat de pen er niet uitloopt tijdens transport en eindmontage. De eerste inkeping is de voormontage stand, de tweede inkeping is de eindmontage stand. Daarnaast loopt de "zoeker" van de pen taps af om de inloop te vergemakkelijken en is de pen aan de onderzijde voorzien van een holling om de pennentikker te geleiden.



## Kenmerken:

- ◆ Geen dievenpen, wel inbraakwerend
- ◆ Unieke pen
- ◆ Onderscheidend gatenpatroon
- ◆ Minimalistische driedelige knoop
- ◆ Silverlook topcoat

# UltiMaxx

## 6505 VH ED

89x89x3

montage	draairichting	vulplaat	artikelnummer silverlock
gemonteerd	L1 - 3	-	6502173713
	L1 - 3	✓	6502173913
	R2 - 4	-	6502173714
	R2 - 4	✓	6502173914
los gestort	LR	-	6502773713
	LR	✓	6502773913

\* Extra doorgezet

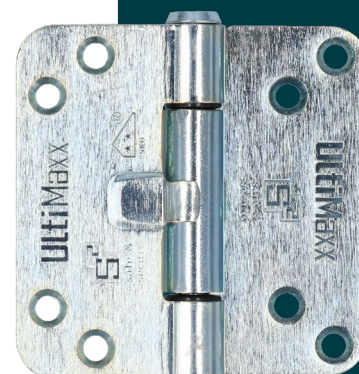

3.0 mm

## 6505 VH RENO ED

102x89x3

montage	draairichting	vulplaat	artikelnummer silverlock
gemonteerd	L1 - 3	✓	6502173903
	R2 - 4	✓	6502173904
los gestort	LR	✓	6502773903

\* Extra doorgezet

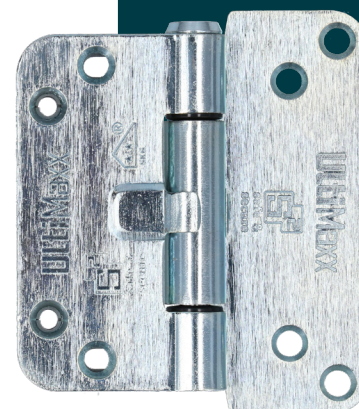

### 6505 VH ED

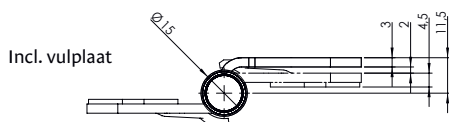
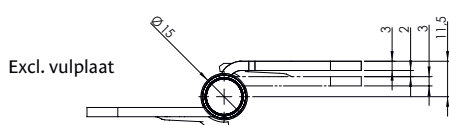
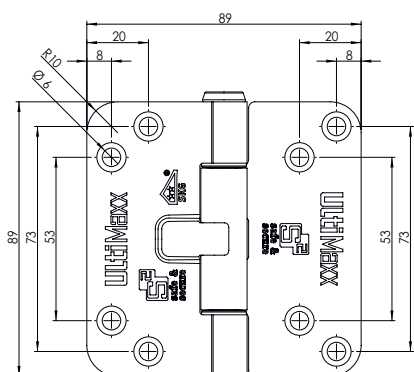

### 6505 VH RENO ED

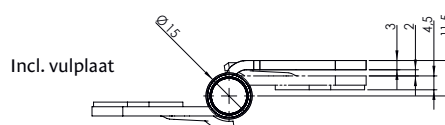
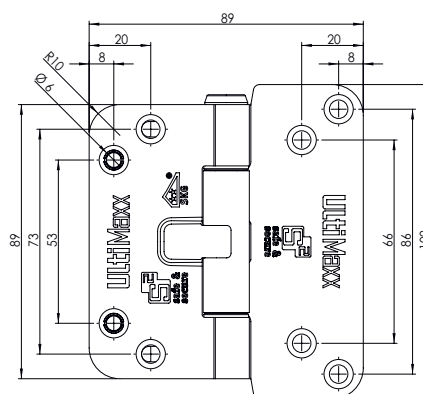



# 3.0 mm OptiMaxx (nastelbaar)scharnier

## Dievenpen, minder werk op de bouwplaats

Anders dan andere glijlagerscharnieren, zit de opening voor de dievenpen bij de S2 OptiMaxx op het deurdeel. Het grote voordeel hiervan is dat de voorbereidingen voor de dievenpen in de fabriek plaatsvinden, waarbij het tevens meegenomen kan worden in behandelingen zoals aflakken.

## Unieke pen

Het S2 OptiMaxx scharnier is voorzien van een verjongde pen, met een doordachte lagering. Hierdoor kan de pen er niet meer uitlopen tijdens transport en eindmontage. Bovendien loopt de 'zoeker' van de pen taps af om de inloop te vergemakkelijken en is de pen aan de onderkant voorzien van een holling om de pennentikker te geleiden.



## Het nastelbare scharnier

Het S2 OptiMaxx nastelbare scharnier kunt u met één enkele stelschroef nastellen, terwijl de deur in het kozijn hangt. Het nastelbare scharnier heeft een metalen stelplaat achter het scharnierbled. Met een 3 mm inbussleutel draait u de stelschroef richting het kozijn of juist van het kozijn af. Door het stellen verandert de hang- en sluitnaad, waardoor de deur weer optimaal sluit.

## Modulaire opbouw

Om u in iedere situatie van een oplossing te kunnen voorzien, kunt u naast de OptiMaxx met nastelbare plaat, ook kiezen voor de OptiMaxx met vaste plaat. Dit scharnier kunt u niet nastellen, maar heeft dankzij de vaste plaat een gelijke frezing.



### Kenmerken:

- ◆ Minder slijtage door dubbele kunststof lagering
- ◆ Uitzakbeveiliging door V-groef en niet bandstijf
- ◆ Veiligheidsnok op kozijndeel
- ◆ Minimalistische driedelige knoop
- ◆ Het nastelbare scharnier is verstelbaar met nastelbare metalen plaat of vaste kunststof vulplaat
- ◆ Stelbereik van 5 mm (-2,5 mm/ + 2,5 mm) met nastelbare plaat

# OptiMaxx (nastelbaar)

## 6507 VH extra doorgezet

89x89x3

3.0 mm

uitvoering	draairichting	artikelnummer silverlook
los gestort	LR	6502202001



Let op! Het nastelbare OptiMaxx scharnier kunt u alleen nastellen met behulp van de S2 nastelbare metalen plaat.

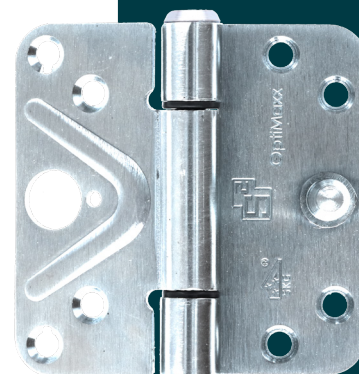

## (Nastelbare)vulplaat

t.b.v. Optimaxx

uitvoering	afmeting (mm)	artikelnummer silverlook
Nastelbare metalen plaat	89x26x9	6502202002
Vaste kunststof vulplaat	89x32x9	6502202003

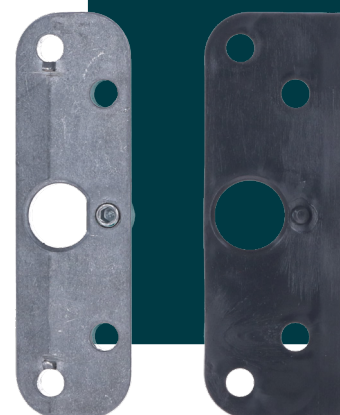

### 6504 VH extra doorgezet

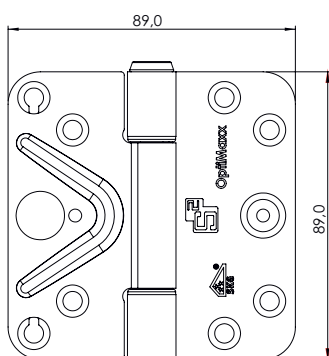

### Nastelbare metalen plaat

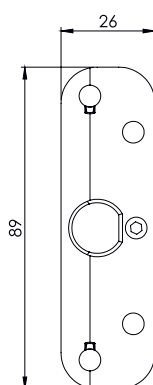

### Vaste kunststof vulplaat

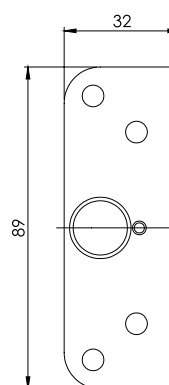

Incl. vulplaat

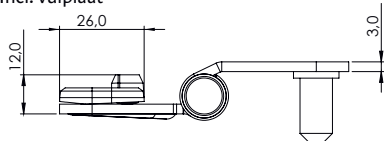

Excl. vulplaat

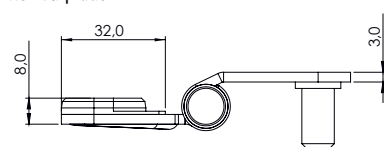

Het montagevoorschrift met detaillering voor de frees is te vinden op onze website.

3.0 mm

# OptiMaxx

## 6507 VH extra doorgezet

89x80x3

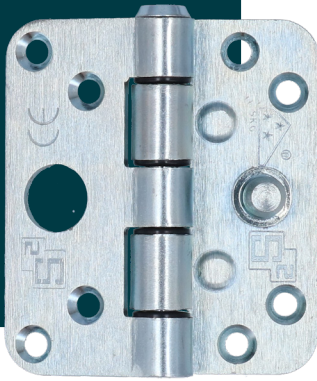

montage	draairichting	artikelnummer silverlock
los gestort	LR	6502777733



\* Veiligheidsnok op kozijndeel

### 6507 VH extra doorgezet

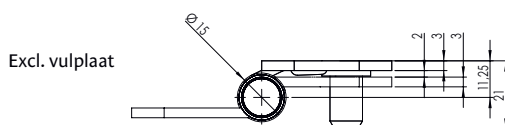
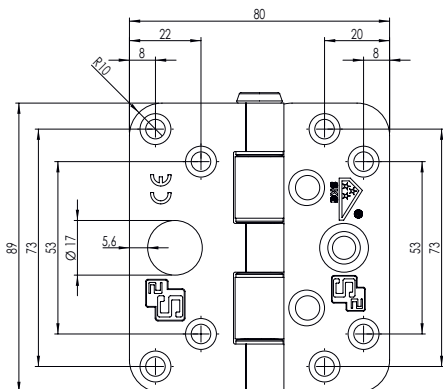





# 3.0 mm Glijlager- en (kogellager)scharnieren

## Glijlagerscharnieren

De kunststofsoorten waaruit de glijlagers worden geproduceerd hebben een hoge slijtvastheid en goede glijeigenschappen. De druk op het scharnier wordt gelijkmatig verdeeld, waardoor glijlagerscharnieren een hoog draagvermogen hebben.



### Kenmerken:

- ◆ **Betere krachtverdeling**
- ◆ **Hoog draagvermogen**
- ◆ **Kunststof lagering**
- ◆ **Verkrijgbaar in 3.0 mm materiaaldikte**
- ◆ **Leverbaar in diverse formaten**



## (Kogellager)scharnieren

Het traditionele scharnier zoals we hem al jaren kennen is leverbaar met of zonder kogellagers. De scharnieren zijn beschikbaar in twee formaten: 89x89 en 76x76, afgerond en rechthoekig.

Bovendien heeft u keuze uit een variant met én zonder dievenpen.



### Kenmerken:

- ◆ **Met kogellager of ongelagerd**
- ◆ **Extra doorgezet leverbaar voor val- en uitzetramen**
- ◆ **Naast 3.0 mm ook verkrijgbaar in 2.4 mm materiaaldikte**
- ◆ **Leverbaar in twee formaten (89x89 en 76x76)**

# Glijlagerscharnieren

3.0 mm

## 6504 VH

89x89x3

montage	draairichting	vulplaat	artikelnummer silverlook	artikelnummer RVS	artikelnummer zwart
gemonteerd	L1 - 3	-	6502145713	6502145813	6502145113
	L1 - 3	✓	6502145913	6502145613	-
	R2 - 4	-	6502145714	-	-
	R2 - 4	✓	6502145914	-	-
los gestort	LR	-	6502775713	-	-
	LR	✓	6502775913	-	-

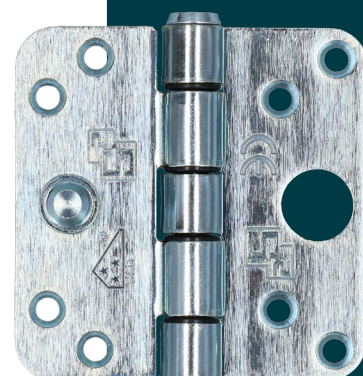

## 6504

89x89x3

montage	draairichting	vulplaat	artikelnummer silverlook	artikelnummer RVS	artikelnummer zwart
gemonteerd	L1 - 3	-	-	6502145823	6502145123
	L1 - 3	✓	-	-	-
	R2 - 4	-	-	-	6502145124
	R2 - 4	✓	-	-	-
los gestort	LR	-	6502775723	-	-
	LR	✓	6502775923	-	-

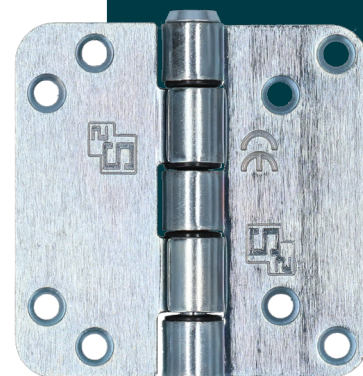

### 6504 VH

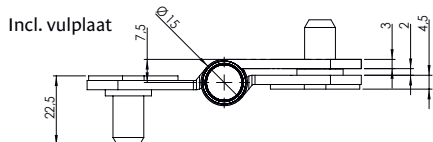
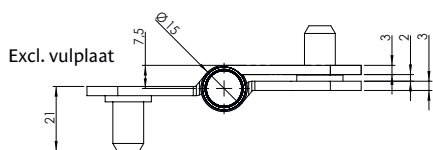
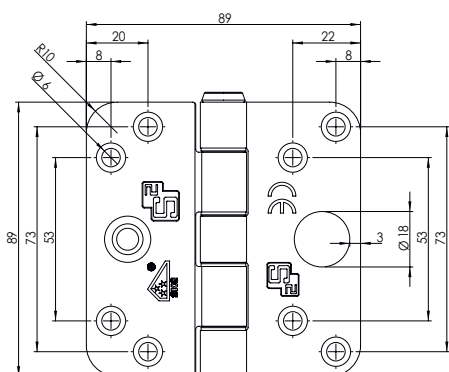

### 6504

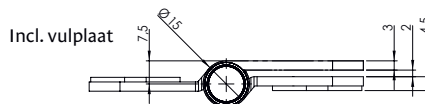
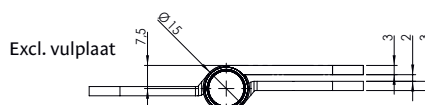
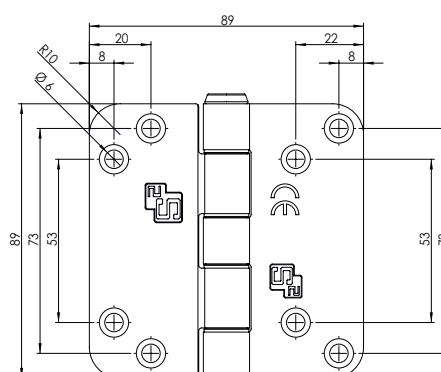



3.0 mm

# Glijlagerscharnieren

## 6504 VH

89x127x3

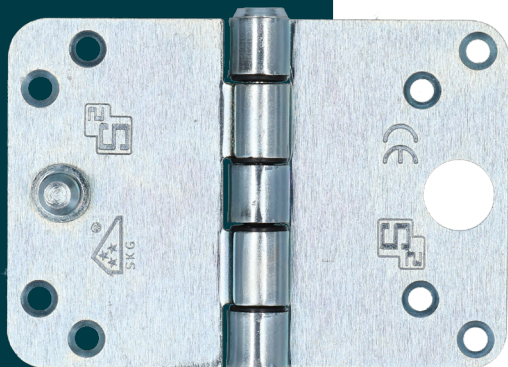

montage	draairichting	vulplaat	artikelnummer silverlook	artikelnummer zwart
gemonteerd	LR	-	-	6502145173
los gestort	LR	-	6502775773	-
	LR	✓	6502775973	-



## 6504 VH RENO

102x89x3

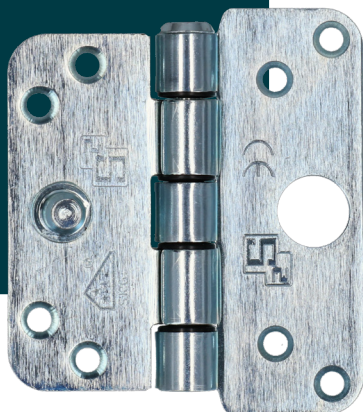

montage	draairichting	vulplaat	artikelnummer silverlook
gemonteerd	L1 - 3	-	6502145703
	L1 - 3	✓	6502145903
	R2 - 4	-	-
	R2 - 4	✓	6502145904
los gestort	LR	-	6502775703



6504 VH

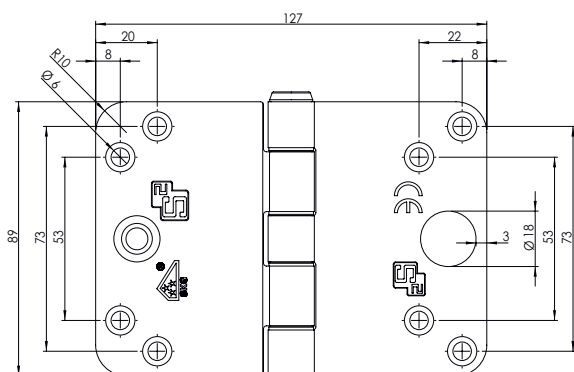

6504 VH RENO

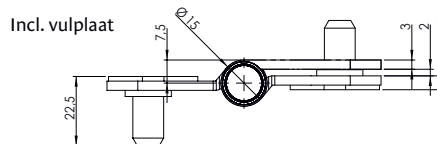
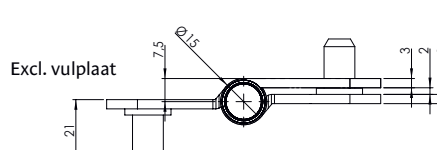
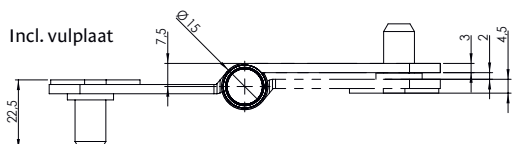
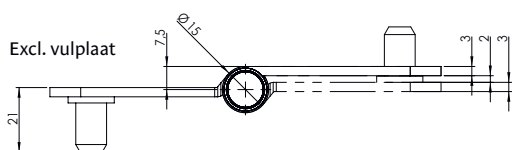
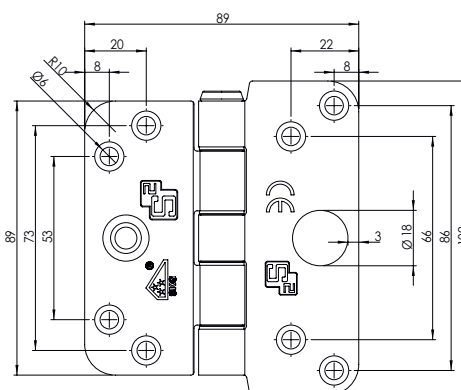

# Kogellagerscharnieren

3.0 mm

## 6502 VH

89x89x3

montage	draairichting	artikelnummer silverlook
los gestort	LR	6502771122

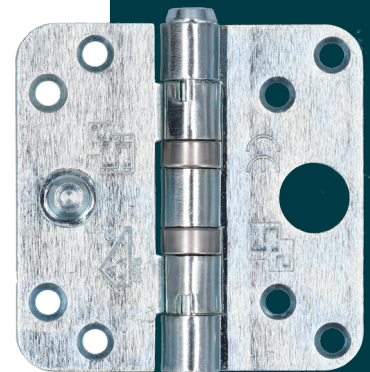

## 6502

89x89x3

montage	draairichting	artikelnummer silverlook
los gestort	LR	6502882722

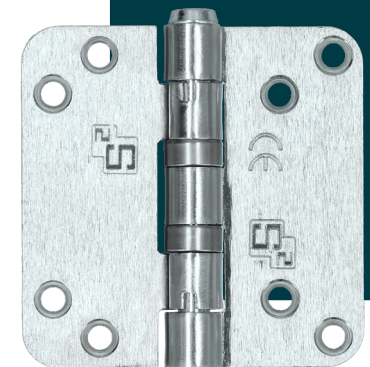

### 6502 VH

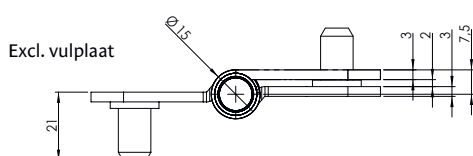
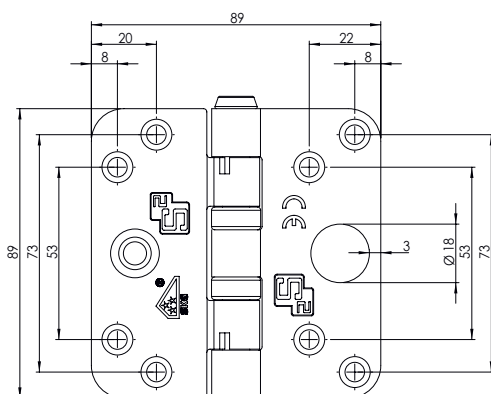

### 6502

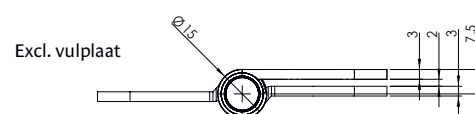
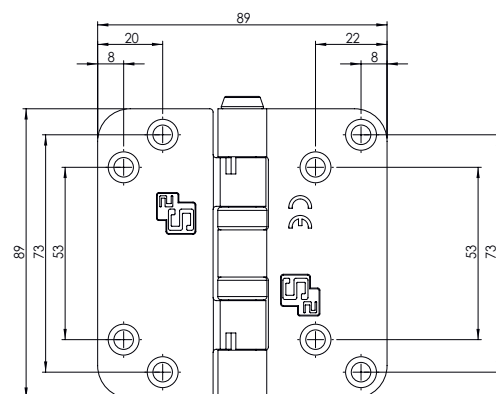

3.0 mm

# Scharnieren

## 6501 VH

89x89x3

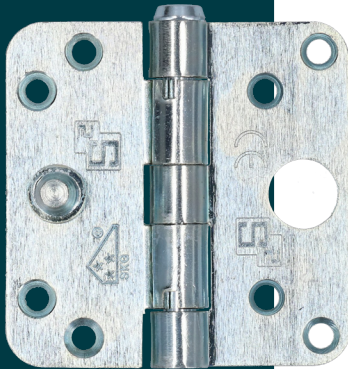

montage	draairichting	artikelnummer silverlook
los gestort	LR	6501774120



## 6501

89x89x3

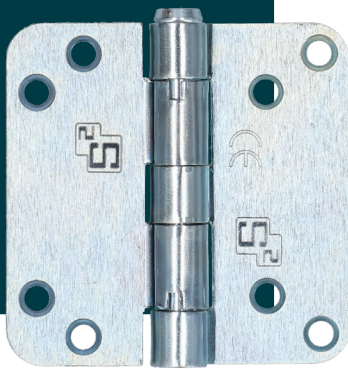

montage	draairichting	artikelnummer silverlook
los gestort	LR	6501883720

### 6501 VH

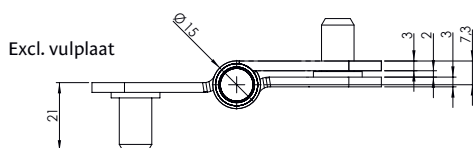
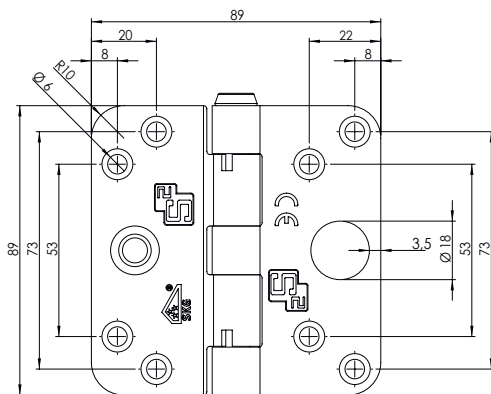

### 6501

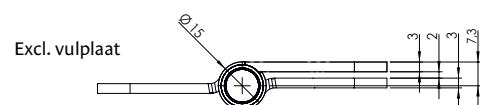
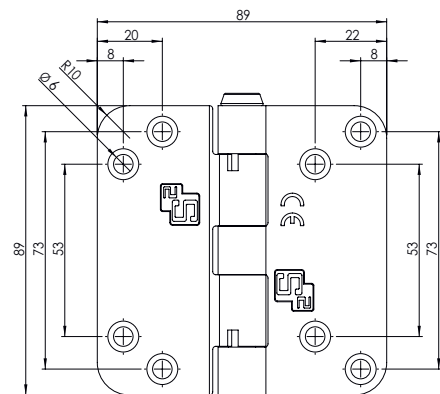

# Scharnieren

3.0 mm

## 6501 VH

89x80x3

montage	draairichting	artikelnummer silverlook
los gestort	LR	650177733

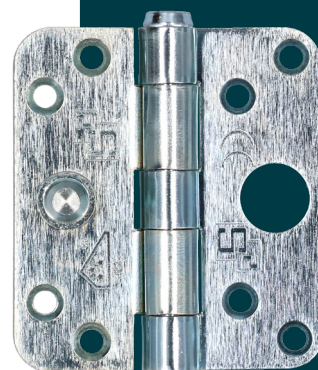

## 6501 VH extra doorgezet

89x80x3

montage	draairichting	artikelnummer silverlook
los gestort	LR	650188920

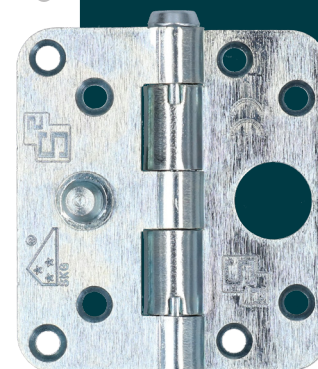

6501 VH

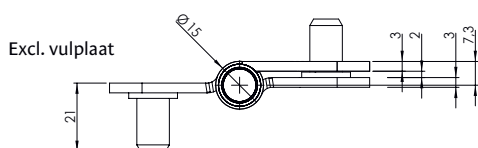
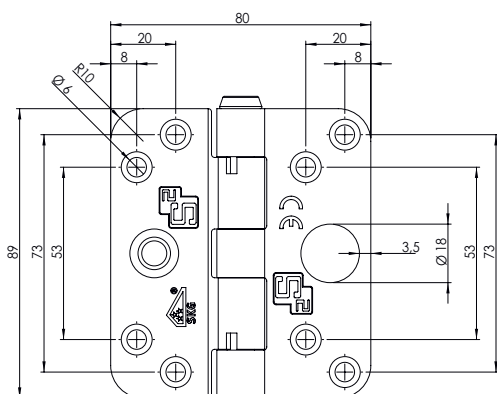

6501 VH extra doorgezet

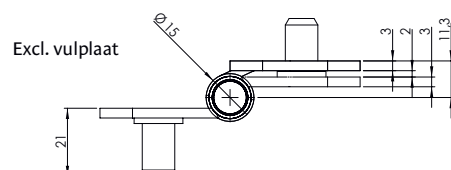
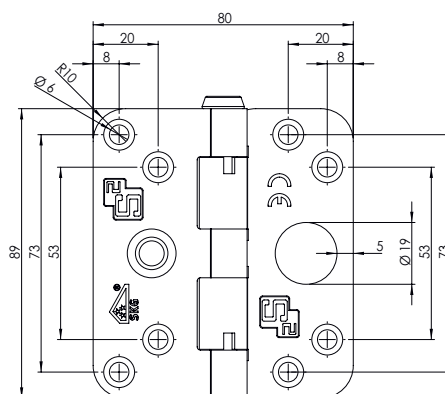



# 2.4 mm

# Kogellagerscharnieren

## 6512 VH

89x89x2.4

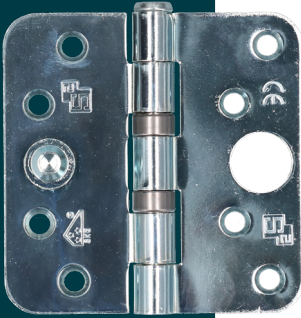

montage	draairichting	vorm	artikelnummer silverlook	artikelnummer RVS	artikelnummer zwart
gemonteerd	LR	afgerond	6502089101	6502089201	6502089111*
	LR	recht	6502089102	-	6502089112*

\* De zwarte scharnieren zijn uitgevoerd met nylonlagers



## 6522 VH

76x76x2.4

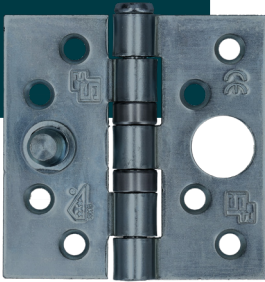

montage	draairichting	vorm	artikelnummer silverlook	artikelnummer zwart
gemonteerd	LR	afgerond	6502076001	6502076011*
	LR	recht	6502076002	6502076012*

\* De zwarte scharnieren zijn uitgevoerd met nylonlagers



6512 VH

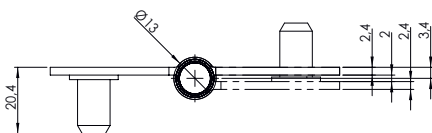
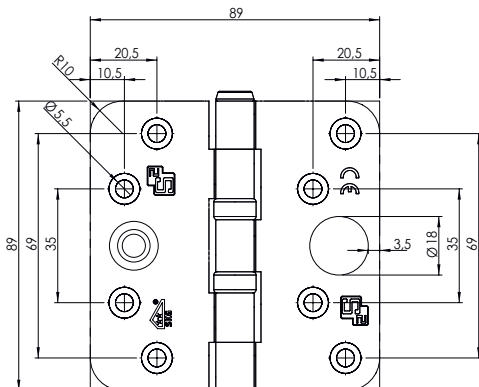

6522 VH

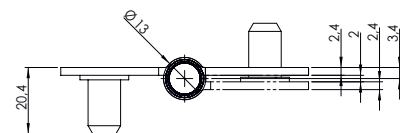
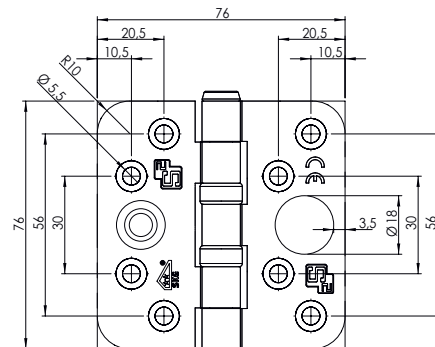

# Kogellagerscharnieren

2.4 mm

## 6512

89x89x2.4

montage	draairichting	vorm	artikelnummer silverlook	artikelnummer RVS	artikelnummer zwart
gemonteerd	LR	afgerond	6502089105	6502089205	6502089115*
	LR	recht	6502089106	-	6502089116*

\* De zwarte scharnieren zijn uitgevoerd met nylonlagers

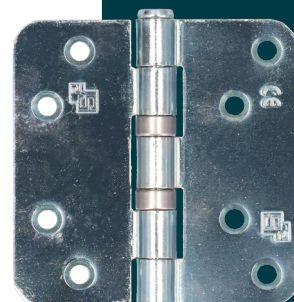

## 6522

76x76x2.4

montage	draairichting	vorm	artikelnummer silverlook	artikelnummer RVS
gemonteerd	LR	afgerond	6502076005	6502089205
	LR	recht	6502076006	-

\* De zwarte scharnieren zijn uitgevoerd met nylonlagers

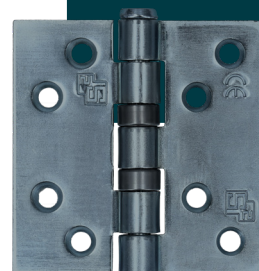

### 6512

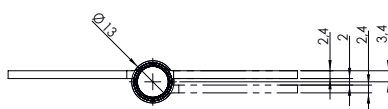
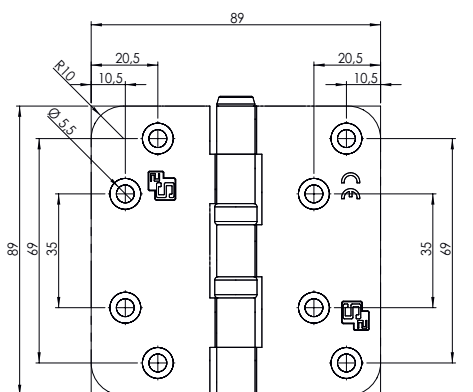

### 6522

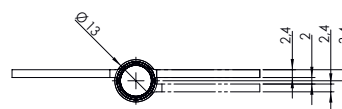
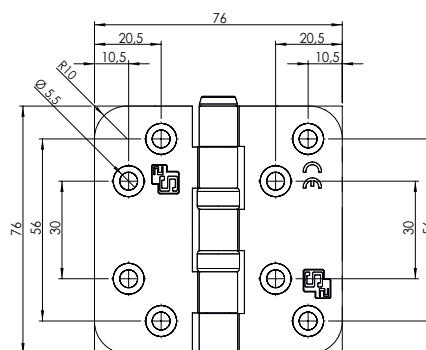



# Scharnieren

2.4 mm

## 6511

89x89x2.4

montage	draairichting	vorm	artikelnummer silverlook
gemonteerd	LR	afgerond	<b>6501089107</b>
	LR	recht	<b>6501089108</b>

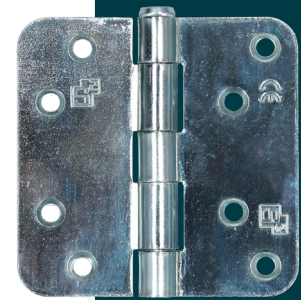

## 6521

76x76x2.4

montage	draairichting	vorm	artikelnummer silverlook	artikelnummer zwart
gemonteerd	LR	afgerond	<b>6501076007</b>	<b>6501076017</b>
	LR	recht	<b>6501076008</b>	-

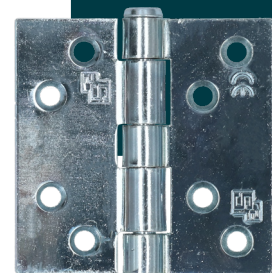

### 6511

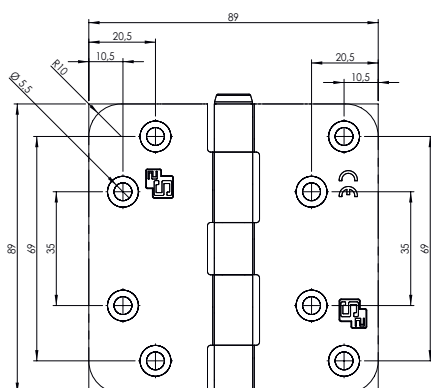

### 6521

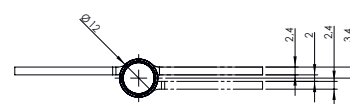
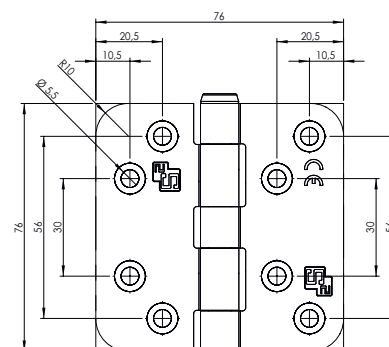



# Opdekscharnieren

## Optimale verstelbaarheid zonder kaderonderbreking

Vanuit onze passief huis gedachte, zijn optimale toepassing en verstelbaarheid zonder kaderonderbreking de uitgangspunten geweest voor de ontwikkeling van het opdekscharnier. Door een doordachte constructie is dit scharnier voor meerdere materialen toepasbaar waaronder hout, kunststof en aluminium.

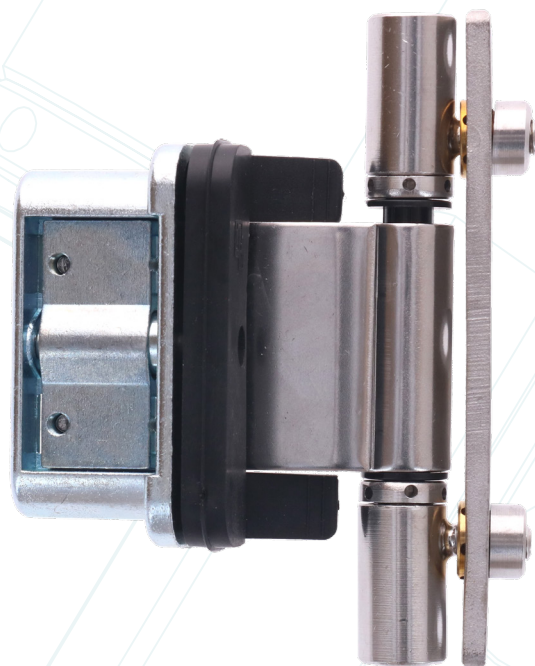

### Kenmerken:

- ◆ Voor naar binnen- en buitendraaiende opdekdeuren
- ◆ Geschikt voor dubbele kaderdichting
- ◆ Het binnendraaiende scharnier is 3-Dimensionaal instelbaar
- ◆ Optimale toepassing en verstelbaarheid zonder kaderonderbreking
- ◆ Hoog draagvermogen

# Opdekscharnieren

## Binnendraaiend

### Deurdeel

draairichting	opdek	artikelnummer RVS
LR	12	6520131612
LR	15	6520131615
LR	18	6520131618

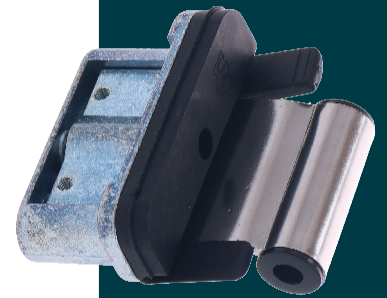

### Kozijndeel

draairichting	opdek	artikelnummer RVS
LR	-	6520131058

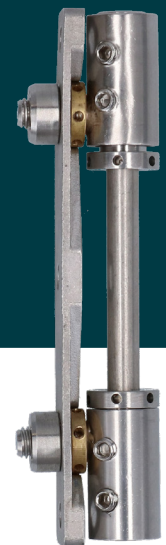

### Opdekscharnier binnendraaiend

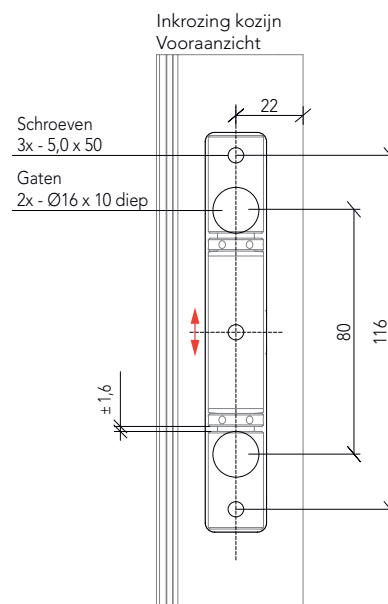
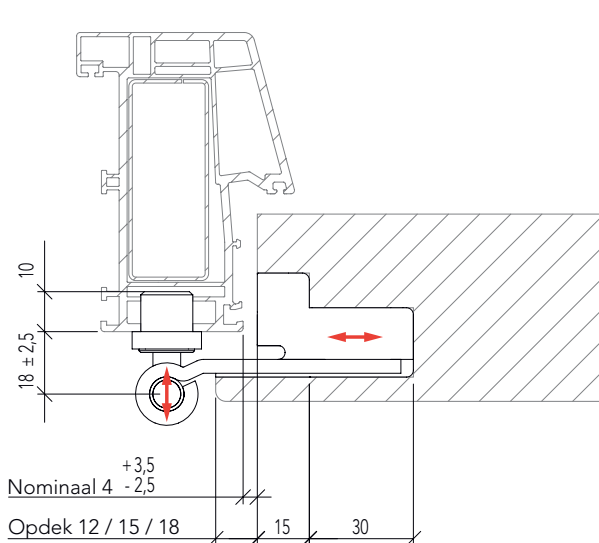

# Opdekscharnieren

## Buitendraaiend

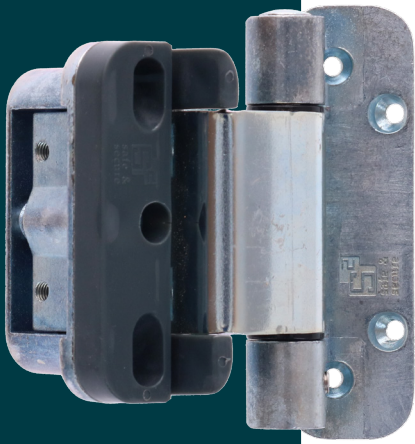

montage	draairichting	opdek	artikelnummer RVS
gemonteerd	LR	12	6520131202

### Opdekscharnieren buitendraaiend

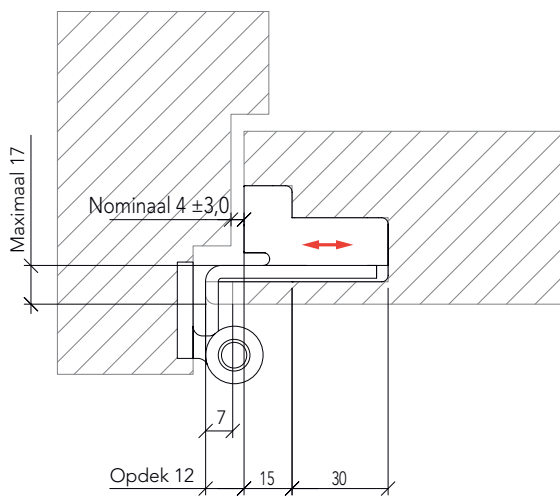

Inkrozing kozijn  
Vooraanzicht

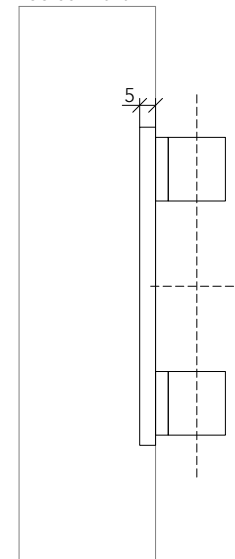

Inkrozing kozijn  
Zijaanzicht

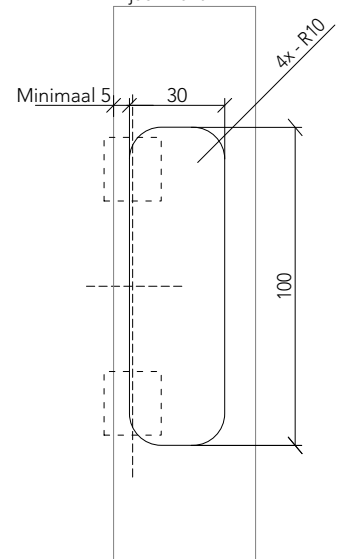





# Toebehoren

## Scharnierpen

t.b.v. 3.0 mm scharnieren

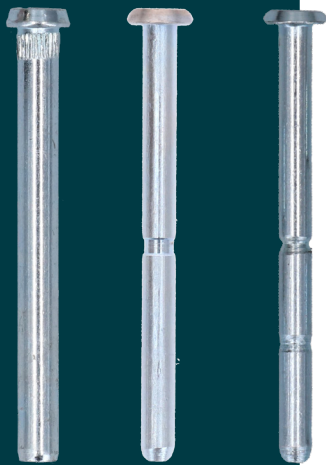

scharnierpen	type	lengte	artikelnummer
P2	3.0 mm kogellagerscharnier 3.0 mm scharnier	89 mm	<b>6520352302</b>
P5	Nastelbare OptiMaxx glijlagerscharnier	89 mm	<b>6520202005</b>
P7	Overige glijlagerscharnieren 3.0 mm glijlagerscharnier	89 mm	<b>6520173101</b>

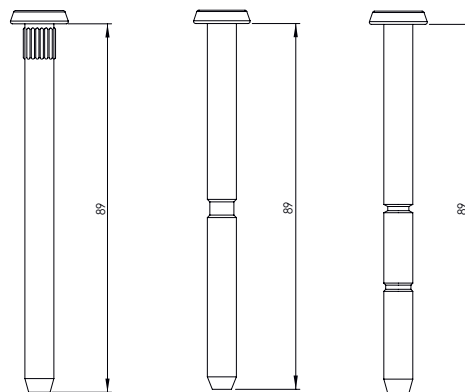

P2

P5

P7

## Vulplaatje

t.b.v. 3.0 mm scharnieren

type	afmeting	artikelnummer
t.b.v. 89 mm deel	32x88x1,0	<b>6520352702</b>
t.b.v. 102 mm deel	35x101x1,0	<b>6520352621</b>

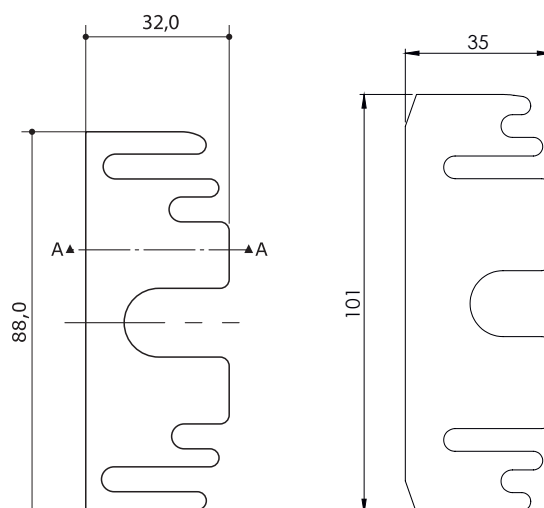

# Toebehoren

## Lagers

t.b.v. 3.0 mm scharnieren

t.b.v. UltiMaxx scharnier	aantal per scharnier	artikelnummer
1. Buitenlager UltiMaxx / glijlagerscharnier	2 stuks	6520173201
2. Binnenlager UltiMaxx	1 stuk	6520173202

t.b.v. Nastelbare OptiMaxx	aantal per scharnier	artikelnummer
4. Buitenlager nastelbare OptiMaxx	2 stuks	6520202004
5. Binnenlager nastelbare OptiMaxx	2 stuks	6520202003

t.b.v. kogellagerscharnier	aantal per scharnier	artikelnummer
B2. Losse kogellagers	2 stuks	6520352402

t.b.v. glijlagerscharnier	aantal per scharnier	artikelnummer
1. Buitenlager glijlagerscharnier / UltiMaxx	4 stuks	6520173201
3. Binnenlager glijlagerscharnier	1 stuk	6520145202

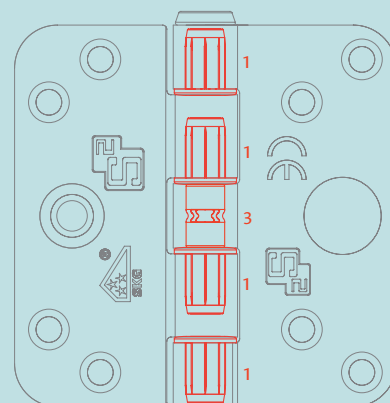
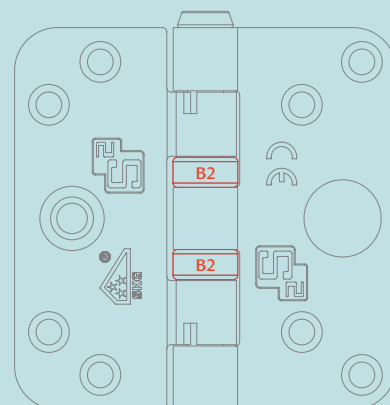
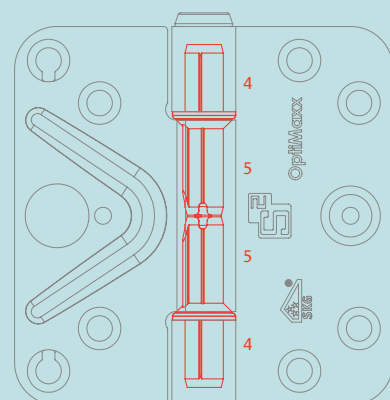
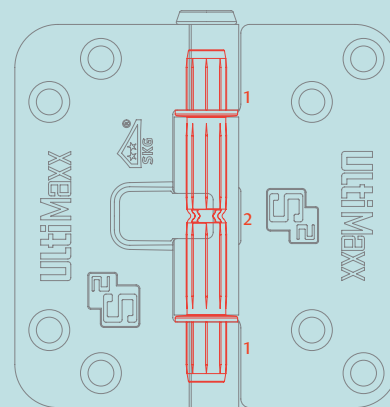

# Draagvermogen

## S2

Wij adviseren de scharnieren te positioneren volgens het S2-draagvermogentabel. Bij een gelijk aantal scharnieren kan een hoger maximaal draagvermogen gehaald worden dan bij de BRL0803/KVT.

		2	3	4	5
<b>3.0 mm   UltiMaxx</b>					
	89x89x3.0	80 kg	100 kg	180 kg	200 kg
	89/102x89x3.0	80 kg	100 kg	180 kg	200 kg
<b>3.0 mm   Glijlagerscharnier</b>					
	89x89x3.0	80 kg	100 kg	180 kg	200 kg
	89/102x89x3.0	80 kg	100 kg	180 kg	200 kg
	89x80x3.0	55 kg	65 kg	120 kg	140 kg
	89x127x3.0	50 kg	60 kg	115 kg	130 kg
<b>3.0 mm   OptiMaxx</b>					
	89x80x3.0	80 kg	100 kg	180 kg	200 kg
<b>3.0 mm   OptiMaxx nastelbaar</b>					
	89x89x3.0	80 kg	100 kg	180 kg	200 kg
<b>3.0 mm   Kogellagerscharnier</b>					
	89x89x3.0	80 kg	100 kg	170 kg	185 kg
<b>3.0 mm   Scharnier</b>					
	89x89x3.0	65 kg	80 kg	145 kg	160 kg
	89x80x3.0	45 kg	55 kg	100 kg	110 kg
<b>Opdekscharnier</b>					
	80/50x4.0	80 kg	100 kg	180 kg	200 kg
<b>2.4 mm   Kogellagerscharnier</b>					
	89x89x2.4	45 kg	55 kg	90 kg	100 kg
	76x76x2.4	15 kg	20 kg	35 kg	40 kg
<b>2.4 mm   Scharnier</b>					
	89x89x2.4	30 kg	35 kg	65 kg	70 kg
	76x76x2.4	10 kg	15 kg	30 kg	35 kg

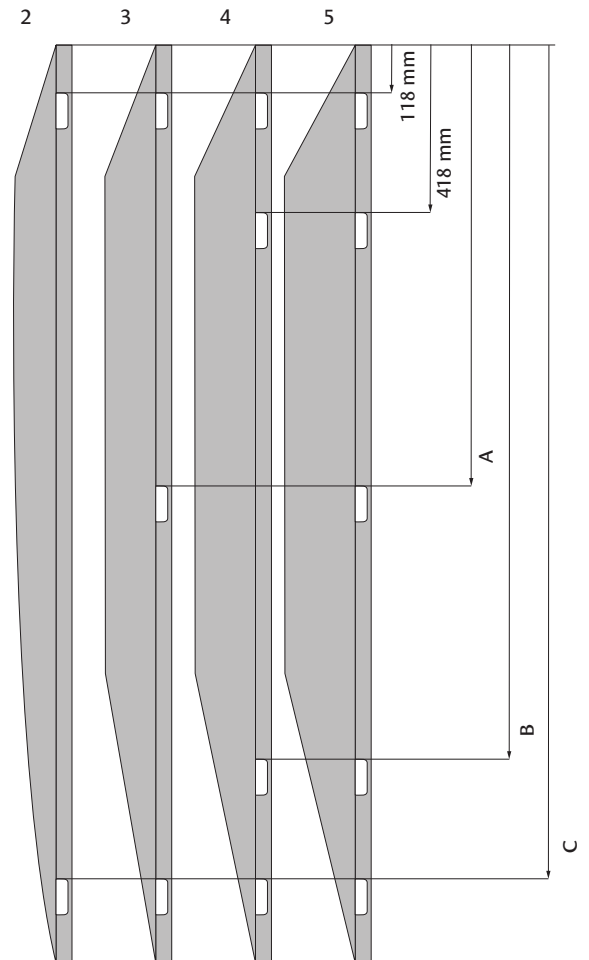

deurhoogte		A	B	C
van	tot			
1801	1900	858	1298	1598
1901	2000	908	1398	1698
2001	2100	958	1498	1798
2101	2200	1008	1598	1898
2201	2300	1058	1698	1998
2301	2400	1108	1798	2098
2401	2500	1158	1898	2198
2501	2600	1208	1998	2298
2601	2700	1258	2098	2398

# BRL0803/KVT

		2	3	4
<b>3.0 mm   UltiMaxx</b>				
	89x89x3.0	80 kg	100 kg	125 kg
	89/102x89x3.0	80 kg	100 kg	125 kg
<b>3.0 mm   Glijlagerscharnier</b>				
	89x89x3.0	80 kg	100 kg	125 kg
	89/102x89x3.0	80 kg	100 kg	125 kg
	89x80x3.0	55 kg	65 kg	80 kg
	89x127x3.0	50 kg	60 kg	80 kg
<b>3.0 mm   OptiMaxx</b>				
	89x80x3.0	80 kg	100 kg	125 kg
<b>3.0 mm   OptiMaxx nastelbaar</b>				
	89x89x3.0	80 kg	100 kg	125 kg
<b>3.0 mm   Kogellagerscharnier</b>				
	89x89x3.0	80 kg	100 kg	120 kg
<b>3.0 mm   Scharnier</b>				
	89x89x3.0	65 kg	80 kg	100 kg
	89x80x3.0	45 kg	55 kg	70 kg
<b>Opdekscharnier</b>				
	80/50x4.0	80 kg	100 kg	125 kg
<b>2.4 mm   Kogellagerscharnier</b>				
	89x89x2.4	45 kg	55 kg	65 kg
	76x76x2.4	15 kg	20 kg	25 kg
<b>2.4 mm   Scharnier</b>				
	89x89x2.4	30 kg	35 kg	45 kg
	76x76x2.4	10 kg	15 kg	20 kg

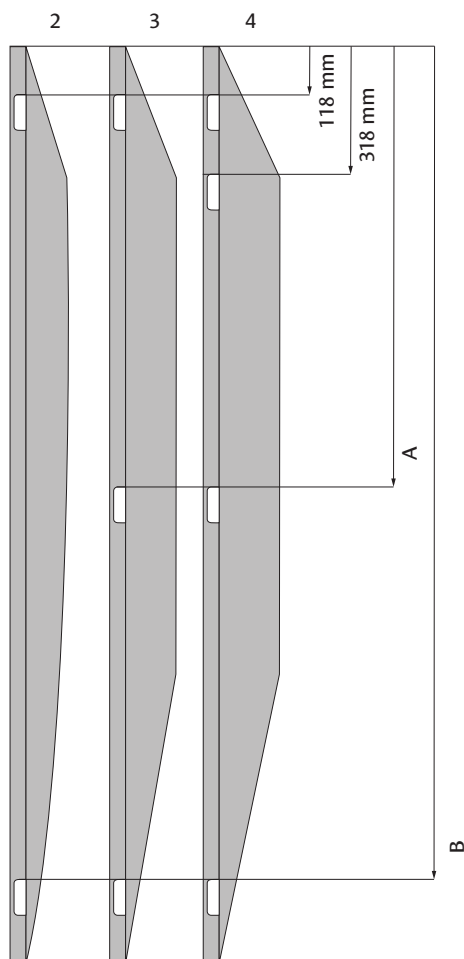

deurhoogte		A	B
van	tot		
2015	2199	958	1798
2200	2299	1058	1948
2300	2399	1158	2028
2400	2499	1258	2148
2500	2599	1358	2248
2600	2699	1458	2348
2700	2799	1558	2448



# Draagvermogen

## Toelichting tabel

1. In de regel adviseren wij altijd minimaal drie scharnieren toe te passen.

Twee scharnieren alleen toepassen bij:

- a. niet klimaatscheidende deuren met een hoogte van <2.135 mm
- b. ramen < 1.200 mm

2. Bij toepassing van klep- en valramen dient u het draagvermogen met 25% te verminderen.
3. Bij toepassing van een deurdranger dient het gewicht van de deur met 37% verhoogd te worden.
4. Vanaf een deurbreedte van 930 mm zal het deurgewicht per bijkomende 10 mm verhoogd moeten worden met 1,5%

Rekenvoorbeeld:

Een deur met een gewicht van 80 kg en een breedte van 1030 mm, uitgevoerd met een deurdranger, heeft een rekengewicht van  $1,37 \times 1,15 \times 80 \text{ kg} = 150 \text{ kg}$ .

5. Bij toepassing van deurdrangers met rem/demping moet u rekenen met een deurgewicht van minimaal 150 kg.
6. Bij toepassing van een vloerstopper op minder dan 60% van de deurbreedte (gerekend vanaf de scharnieren) moet u het gewicht verhogen met 100%.

## Bijbehorende schroeven:

Loofhout = 4 schroeven van 4.5 x 40 mm

Naaldhout = 4 schroeven van 4.5 x 50 mm

\* Schroeven dienen SKH gecertificeerd te zijn

Voor de juiste bevestiging en positionering dient de SKH-publicatie 98-08 opgevolgd te worden.

Wij adviseren de schroeven voor te boren, zeker bij houtsoorten die een sterke neiging tot splijten hebben (o.a. Merbau).



## Montagevoorschrift nodig?

Kijk dan op [S2info.nl](http://S2info.nl) of scan de QR-code.

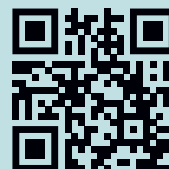

### Garantie

Alle S2 (veiligheids)scharnieren hebben een standaard productgarantie van twee jaar. Bij het onjuist toepassen en/of het niet opvolgen van de montagevoorschriften vervalt de garantie.

### Draairichtingen

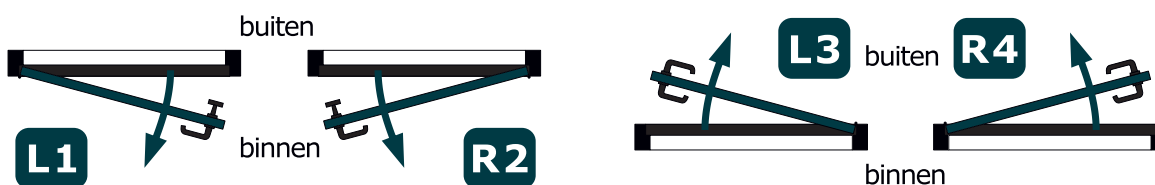



(Veiligheids)  
scharnieren

Versie: BRO\_SCH\_23\_5  
Kijk voor actuele informatie op [www.s2info.nl](http://www.s2info.nl)  
of neem contact op via [info@s2info.nl](mailto:info@s2info.nl).